



Catálogo

Puertas industriales

Una necesidad. Una solución.

Bienvenidos a **Inkema**, empresa especializada en puntos de carga y descarga de mercancías. Cuenta con un equipo con más de 30 años de experiencia en el sector, altamente cualificado para diseñar, producir e instalar la mejor solución para cada caso.

Como fabricante con un **Departamento propio de I+D+i**, **Inkema** certifica una fabricación precisa, robusta y segura de todos sus productos, superando todas las exigencias de la normativa europea. Y todo ello a un precio lo más ajustado posible y con una durabilidad óptima. Sin embargo, **Inkema** no se conforma y por ello la innovación y la investigación son dos de sus puntales básicos.

Bienvenidos a Inkema.

Máxima funcionalidad.

Después de años de trabajo con nuestros clientes de todos los sectores de la industria, somos capaces de adaptar continuamente nuestra gama de soluciones orientadas a las necesidades y requisitos de nuestros clientes.

Por ello, la elección correcta del modelo y versión de una puerta industrial es crucial ya que el producto correcto puede optimizar los procesos logísticos y recortar costes. En **Inkema** tenemos una amplia gama de puertas industriales desarrolladas según el tipo de necesidad de cada cliente.

Las puertas industriales **Inkema** constituyen un elemento indispensable en cualquier instalación debido a la gran resistencia estructural y ligereza.

En este catálogo, veremos detallados los diferentes tipos de puertas industriales que existen. Todas ellas prácticas, seguras, funcionales y duraderas por igual pero específicas según cada necesidad.

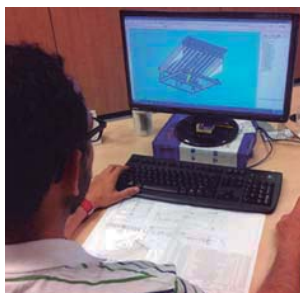

Puertas industriales



Puerta industrial seccional con mirillas



Puerta industrial seccional totalmente acristalada

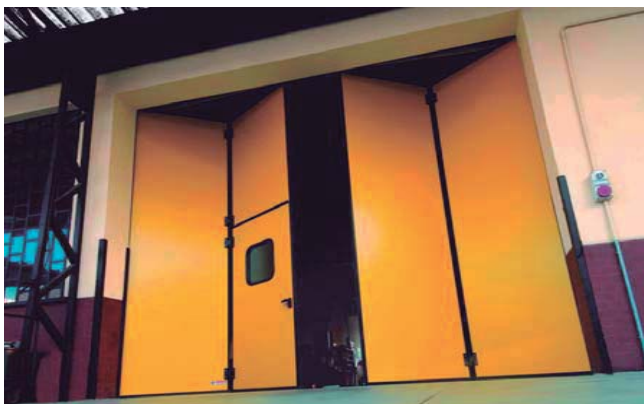

Puerta industrial plegable con puerta peatonal



Puerta industrial enrollable

Seguras, modulares y adaptables.

Las **puertas industriales Inkema** actúan como aislantes térmica y acústicamente. Especialmente diseñadas para su uso en almacenes, centros logísticos y cualquier tipo de instalación.

En **Inkema** tenemos una extensa gama de **puertas industriales** con gran variedad de acabados y accesorios según el tipo de necesidad de cada cliente:

- **Puertas seccionales:** Están formadas por un conjunto de paneles deslizantes con un sistema de rodamientos. Estas puertas tienen provistas una línea de compensación que asegura a la puerta la posición deseada eliminando esfuerzos innecesarios en su utilización.
- **Puertas plegables:** Flexibilidad y practicidad. Éstas son las principales características de las puertas plegables, unas puertas formadas por hojas verticales enlazadas entre sí a través de bisagras de gran resistencia.
- **Puertas correderas:** Formada por una o más hojas que se deslizan a través de una o más guías. Estas puertas están equipadas con sistemas manuales o motorizadas de apertura, para satisfacer todas las necesidades.
- **Puertas enrollables:** Son puertas especialmente indicadas para cerramientos de locales o instalaciones con un alto tráfico de vehículos debido a su gran resistencia. Disponen de dispositivos de seguridad apropiados para cada situación.

Soluciones de máxima calidad hasta en el acabado.

Las puertas industriales **Inkema** mejoran la apariencia externa de cualquier edificio industrial. Colocando cualquiera de nuestras puertas industriales, se consigue un cierre resistente y seguro al exterior, con un óptimo aislamiento, y cumpliendo siempre las directrices de seguridad.

- **Estanqueidad:** Las puertas industriales **Inkema** han sido diseñadas para eliminar cualquier riesgo de puente térmico. Los conjuntos de paneles y ralles-guías están equipados con perfilierías de PVC que evitan posibles fugas térmicas.
- **Funcionalidad:** Disponemos de una extensa gama de puertas industriales que nos permite competir en cualquier sector económico: logístico, alimentación, manufacturero, aeronáutico,... Nuestras puertas seccionales, plegables y enrollables pueden utilizarse en cualquier sector o mercado.
- **Materiales y acabados:** **Inkema** ofrece múltiples opciones para sus puertas: con mirillas, totalmente acristaladas, de aluminio, de distintos colores, con puertas peatonales.. Además Inkema garantiza que todos los materiales de las diferentes piezas de las puertas industriales superan distintos procesos de calidad.



La solución más versátil.

La **puerta seccional Inkema** es idónea para el cerramiento de cualquier nave industrial o almacén, debido a su resistencia y fácil manejo. Ofrece además un ahorro de energía en las instalaciones que precisen de aislamiento térmico.

Las **puertas seccionales** están compuestas por los siguientes elementos:

- **Paneles:** Formados por dos chapas de acero galvanizado lacadas por sus partes exteriores y unidas entre sí por espuma de poliuretano inyectada en caliente asegurando su durabilidad. Se consigue así un aislamiento de 1.65 W/m²K.
- **Guías:** Confeccionadas con diferentes perfiles galvanizados de 2mm de espesor, los cuales sujetan con total seguridad el carril por el cual se desliza la puerta sobre el premarco. Diseñadas especialmente de modo que ocupen el mínimo espacio posible y presentadas de diferentes modos según el dintel (vertical, normal, alto o reducido).

- **Línea de compensación:** Diseñadas para garantizar una duración mínima de 15.000 ciclos, y compuestas por los resortes necesarios para su funcionamiento que se unen a los tambores de enrollado por un eje. Estos tambores recogen el cable de acero que va unido al conjunto de paneles y lo mantiene suspendido.
- **Herraje de la puerta:** Junto a la tornillería, están galvanizados o zincados para asegurar su durabilidad.

- 1 **Línea de compensación:** Muelles tratados con sistema shot-peening. Aumentan su vida un 40%. Resortes preengrasados que garantizan su durabilidad.
- 2 **Raíles** fabricados en acero galvanizado de 2mm. sin soldadura. Sello de PVC y elastómero entre la puerta y el raíl para su hermetización.
- 3 **Paneles** formados por dos secciones galvanizadas y lacadas unidas por espuma de poliuretano. Grosor 4cm.





Adaptados a las necesidades más exigentes.

La **puerta seccional acristalada** de **Inkema** combina una visión perfecta del exterior con un funcional cerramiento, ofreciendo seguridad y robustez.

Gracias a su transparencia, resistencia y estética, las **puertas seccionales acristaladas Inkema** son la mejor opción para beneficiarse de la luz natural, para mostrar su interior al exterior y para proporcionar una imagen moderna a la instalación.

- La **perfilería de aluminio** permite dar un ilimitado número de posibilidades en cuanto a la superficie que se desee acristalar y la forma de hacerlo.
- El **panel base** esta formado por dos seccionales lacadas y galvanizadas que están disponibles en cualquier color para ambas caras del panel.
- Por otra parte, los **paneles acristalados** de 40mm. están compuestos de un perfil de aluminio extrusionado con un tratamiento de anodizado, y un acristalamiento hecho de un material sintético (acrílico) de 3mm. totalmente transparente. Esto permite reemplazar las ventanas dañadas rápida y fácilmente, así como cambiar paneles enteros acristalados por otros aislados.

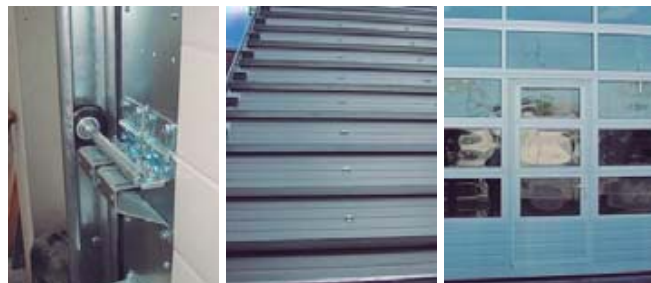

Herraje doble para puertas grandes(>5m.)

Omega de refuerzo para puertas grandes (>5m.)

Puerta acristalada con puerta peatonal

Gracias a su transparencia, resistencia y estética, las **puertas seccionales acristaladas Inkema** son la mejor opción para beneficiarse de la luz natural, para mostrar su interior al exterior y para proporcionar una imagen moderna a la instalación. Hay disponible acristalamientos en diferentes materiales.

- 1 **Muelles de torsión:** Compensan constantemente el peso de la puerta.
- 2 **Juntas de estanqueidad:** Tanto el panel superior e inferior como las guías verticales, están provistos de perfiles de aluminio con juntas de PVC para evitar fugas térmicas.
- 3 **Cerrojo antirobo:** Está ubicado en uno de los laterales de los paneles.
- 4 **Motor con desbloqueo rápido** en caso de pérdida del suministro eléctrico.



Puertas seccionales

Motores

Las **puertas seccionales Inkema** funcionan gracias a dos tipos de motores: **Automático y semiautomático**.

Sistema con cuadro en hombre presente desarrollado para aplicaciones con un bajo nivel de requerimientos.

El sistema de encoder con final de carrera electrónico suministrado de serie permite ajustar el mando integrado en el automatismo con cualquier pulsador triple común. La puerta se puede mover opcionalmente con funcionamiento de hombre presente o en funcionamiento de impulso/apertura.

Funcionamiento:

La puerta funciona por la combinación de un motor con reductor de hasta 0.55kW y un cuadro de control eléctrico.

En caso de avería de la fuente de alimentación, puede desembragar el motor y utilizarse la manivela para abrir o cerrar la puerta. Este motor funciona hasta 24 rpm y su tensión de alimentación es 3 x 230/400V.

El funcionamiento del motor automático se produce gracias a un cuadro eléctrico externo suministrado por Inkema.

Para el motor semiautomático, lleva un cuadro de control incorporado en el mismo motor junto con un pulsador triple.

Motor automático:	Subida y bajada automática.
Motor semiautomático:	Subida automática. Bajada hombre presente.



Desbloqueo rápido de emergencia:

Los motores con desbloqueo rápido que Inkema instala en todas sus puertas, ofrecen una alternativa muy interesante y rápida de desbloquear una puerta seccional en caso de pérdida del suministro eléctrico.

Motor Automático



Tensión de alimentación:	Trifásica 3 x 230 / 400V
Potencia del motor	0,37 kW
Par de salida	100 Nm.
Grado de estanqueidad	IP54
Revoluciones de salida:	24 r.p.m.
Funcionamiento:	con cuadro eléctrico

Motor Semiautomático



Tensión de alimentación:	Trifásica 3 x 230 / 400V
Potencia del motor	0,37 kW
Par de salida	100 Nm.
Grado de estanqueidad	IP54
Revoluciones de salida:	24 r.p.m.
Funcionamiento:	con cuadro incorporado y pulsador triple



...ra de cable.

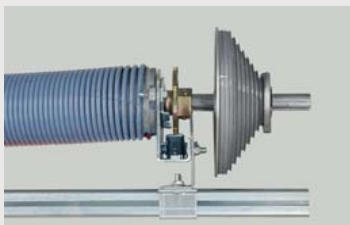

Frenos de seguridad: evitan colisiones y atrapamientos.



Amortiguador final de recorrido.



Las mayores prestaciones siempre con estilo.

Las **puertas batientes** de Inkema equipadas con sistemas de apertura manuales o motorizadas, garantizan la máxima funcionalidad y durabilidad para todas las actividades incluso para aquellas que requieren de frecuentes pasajes.

Las **puertas batientes de tipo libro** están compuestas por los siguientes elementos:

- **Paneles:** La puerta está formada por varias hojas de 52mm de espesor formadas por su respectivo marco perimetral de perfiles de acero galvanizado de 2mm. Por el lado externo del panel, se aplica una mano de pintura de 20 micras de espesor. Además, se le añade una película adhesiva protectora para evitar arañazos y/o marcas durante el proceso de manipulación, fabricación y montaje, finalizado el emplazamiento se retira.
- **Guías:** La guía superior de la puerta está desarrollada en acero de espesor 3mm, galvanizado electrolíticamente y plegado según un diseño especial que permite incluso la eventual motorización del conjunto.

- **Barra de bloqueo:** Este dispositivo de seguridad evita el atrapamiento de las manos y permite a su vez el bloqueo de la puerta en dos puntos. Las barras de bloqueo se deslizan en guías revestidas de teflón. Éstas, permiten un funcionamiento suave, silencioso y preciso. Los extremos superior e inferior de las barras están formados por puntas de bronce inyectado.
- **Herrajes:** La bisagras de las puertas batientes se fijan frontalmente por el lado interno, son de aleación de aluminio pintadas de negro opaco. Su diseño, permite la absorción de golpes limitando el daño que pueda causarse a las hojas.



Puerta estándar

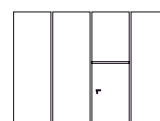

Con puerta peatonal

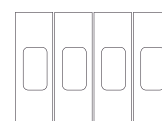

Mirillas con perfil de goma



Puertas plegables

De libro



Puerta plegable con puerta peatonal incorporada.



Puerta batiente con acabado en acero inoxidable.



Diseñamos y producimos puertas totalmente adaptables.

- 1 Los paneles van suspendidos en **rieles con cojinetes** que **facilitan la maniobra** y recubiertos en nylon que los hace **más silenciosos**.
- 2 La inyección de espuma de poliuretano en el interior del panel garantiza una **excelente aislación** que cumple con los requisitos de la norma DIN 4102 clase B2. La densidad del poliuretano inyectado y expandido no resulta inferior a 43/45 Kg/m3.
- 3 Las **juntas de sello** entre hojas tienen doble goma natural EPDM (antienviejimiento) que garantizan el **máximo cierre** dejando un espacio de 50mm para evitar los atrapamientos en todas las versiones.
- 4 Este tipo de puerta no necesita guía inferior, lateralmente cuenta con dos perfiles de acero galvanizado de 80x40mm que se fijan a la guía. La estructura se fija al muro como un marco rígido con un **alto grado de estabilidad**.
- 5 **Mirilla** incorporada en puerta peatonal con perfil de goma.

* Para consultar otras especificaciones técnicas de las **puertas plegables de tipo libro**, consulte la página 19.

Prestaciones opcionales

- Puerta peatonal con/sin tope inferior.
- Tiradores con manija y cerradura externa.
- Rejillas de ventilación.
- Viga de soporte.
- Fabricación en acero inoxidable.
- Motorización de acuerdo a las normas vigentes
- 16 Colores disponibles en chapa prelacada:

RAL 9010 Blanco puro	RAL 9016 Blanco roto	RAL 1021 Amarillo	RAL 3000 Rojo fuego
RAL 3003 Rojo Rubi	RAL 6002 Verde hoja	RAL 6005 Verde musgo	RAL 5010 Azul genciana
RAL 5009 Azul cobalto	RAL 8028 Marrón tierra	RAL 8019 Marrón oscuro	RAL 9002 Gris claro
RAL 7001 Gris plata	RAL 9006 Gris brillante	RAL 9007 Gris aluminio	RAL 7016 Gris antracita



Puertas plegables

Con guías



Máxima adaptabilidad, máxima seguridad.

Las **puertas batientes plegables** de apertura horizontal tienen su uso principal en locales en los que es limitado el espacio alrededor del hueco de la puerta. Estas puertas reducen a un mínimo el espacio requerido en el techo.

Las **puertas batientes plegables** están compuestas por los siguientes elementos:

- **Paneles:** La puerta está formada por varias hojas de 52mm de espesor formadas por su respectivo marco perimetral de perfiles de acero galvanizado de 2 mm y con un relleno aislante de espuma. Las hojas están revestidas de chapa lisa de acero galvanizado de 0.8mm de espesor. En el lado externo del panel, se le aplica una mano de pintura de 20 micras de espesor.
- **Guías:** La guía superior (pintada en color negro) es de doble carril y sobre ella corren los cojinetes de los paneles. La guía dispone, en uno de los lados, de una bandeja para el recogido de la puerta durante el plegado. Esta guía está

dispuesta de tal modo que si la puerta es manual se pueda motorizar fácilmente en el futuro. Para el caso de un único plegado, se instala un perfil de acero galvanizado de 120x40mm y va montado con escuadras de fijado.

- **Barra de bloqueo:** Protege las manos y permite de forma cómoda la apertura y cierre de la puerta. Las barras de bloqueo se deslizan en guías revestidas de teflón que garantizan precisión, silencio y suavidad en el movimiento.
- **Herrajes:** La bisagras son de una aleación de aluminio fundido e inyectado a presión, van pintadas en color negro opaco y se fijan por el lado interno. Su diseño, permite la absorción de golpes limitando el daño que pueda causarse a las hojas.



Puerta estándar

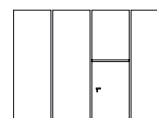

Con puerta peatonal

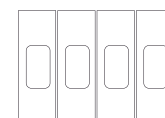

Mirillas con perfil de goma



Puertas plegables



Todas las puertas plegables se pueden motorizar haciendo más cómodo su uso, incluso, una vez fabricadas e instaladas en las instalaciones.

- 1 Bandeja lateral para el recogido de la puerta batiente durante el plegado.
- 2 Las **juntas de sello** entre hojas tienen doble goma natural EPDM (antienviejecimiento) que garantizan el **máximo cierre** dejando un espacio de 50mm para evitar los atrapamientos en todas las versiones.
- 3 Los paneles van suspendidos en **guías con cojinetes** que **facilitan la maniobra** y recubiertos en nylon que los hace **más silenciosos**.
- 4 **Mirillas** incorporadas en todos los paneles de la puerta plegable con perfiles de goma natural EDPM.
- 5 La inyección de espuma de poliuretano en el interior del panel garantiza una **excelente aislación**. La densidad del poliuretano inyectado y expandido no resulta inferior a 43/45 Kg/m³.
- 6 La guía inferior en forma de "U" es un perfil plegado de acero galvanizado con unos espaciadores que facilitan la instalación de la puerta y respetan las medidas de ésta.

* Para consultar otras especificaciones técnicas de las **puertas plegables con guías**, consulte la página 20.



Con guías



Dispositivo de bloqueo de la puerta.



Detalle de la espuma de poliuretano en el interior del panel.

Prestaciones opcionales

- Puerta peatonal con marco inferior.
- Cierre perimetral.
- Tiradores con manija y cerradura externa.
- Rejillas de ventilación.
- Fabricación en acero inoxidable.
- Motorización de acuerdo a las normas vigentes
- 16 Colores disponibles en chapa prelacada:

RAL 9010 Blanco puro	RAL 9016 Blanco roto	RAL 1021 Amarillo	RAL 3000 Rojo fuego
RAL 3003 Rojo Rubi	RAL 6002 Verde hoja	RAL 6005 Verde musgo	RAL 5010 Azul genciana
RAL 5009 Azul cobalto	RAL 8028 Marrón tierra	RAL 8019 Marrón oscuro	RAL 9002 Gris claro
RAL 7001 Gris plata	RAL 9006 Gris brillante	RAL 9007 Gris aluminio	RAL 7016 Gris antracita



Puertas correderas



Soluciones prácticas para aumentar espacio útil.

Las **puertas batientes correderas** de Inkema ofrecen una gran variedad de configuraciones: pueden ser instaladas **con o sin guía inferior**, según sus características.

Para aquellos espacios pequeños, pero con paso intenso de vehículos, la mejor opción es la **puerta corredera sin guía inferior**: el peso es totalmente compatible con la guía superior y se pueden montar con motor.

Para grandes aberturas, la mejor solución es la **puerta corredera con guía inferior**: Máxima funcionalidad y durabilidad.

- **Paneles:** La puerta está formada por una o dos hojas de 52mm. de espesor con un marco perimetral interno en perfil de acero galvanizado de 2mm. de espesor. Las hojas cuentan también con un revestimiento de chapa en acero galvanizado, sometidas a un proceso de fosfatizado de 20 micrones de espesor.
- **Guías:** La guía superior se fija en el techo sobre un tubo de acero galvanizado. Esta guía queda oculta mediante una cubierta de chapa lacada.

En el caso de tener guía inferior, en ésta se montan las ruedas de acero con doble cojinete de la puerta.

- **Barra de bloqueo:** Este dispositivo de seguridad evita el atrapamiento de las manos y permite a su vez el bloqueo de la puerta en dos puntos. Las barras de bloqueo se deslizan en guías revestidas de teflón. Éstas, permiten un funcionamiento suave, silencioso y preciso.

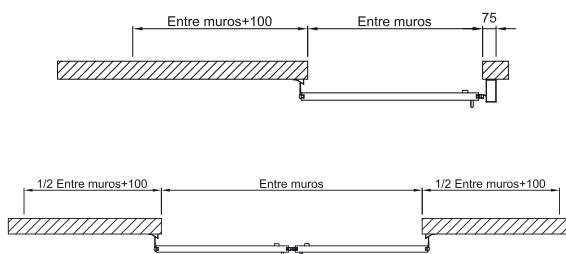

Puerta corredera de una hoja y de dos hojas

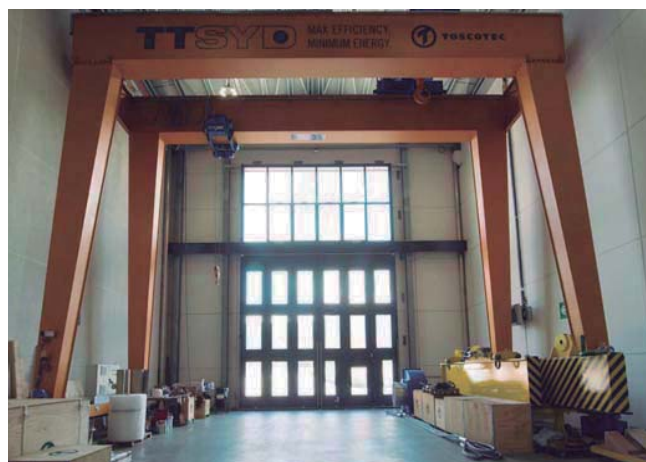

Puertas correderas



Disponemos de una gran variedad de colores y mirillas para personalizar los paneles.



Puerta corredera de tres hojas.



Puerta corredera de dos hojas.



Rueda de deslizamiento.

- 1 La **guía superior** de la puerta queda oculta mediante una cubierta de chapa lacada.
- 2 El espacio entre la hoja y los puntos fijos es de 50 mm para evitar atrapamientos, ya sea para puertas manuales, motorizadas o puertas preparadas para motorizar.
- 3 Posibilidad de incorporar **mirillas** con perfiles de goma natural EDPM en las puertas peatonales o en las mismas hojas de la puerta corredera.
- 4 **Puerta peatonal** acoplada en una de las hojas de la puerta corredera con marco inferior.
- 5 La inyección de espuma de poliuretano en el interior del panel garantiza una **excelente aislación**. La densidad del poliuretano inyectado y expandido no resulta inferior a 43/45 Kg/m³.
- 6 La certificación de **resistencia al viento** de esta puerta es de clase 3. Puede soportar vientos de hasta 120km por hora.

* Para consultar otras especificaciones técnicas de las **puertas correderas con/sin guía inferior**, consulte la página 21.

Prestaciones opcionales

- Puerta peatonal con/sin marco inferior.
- Cierre perimetral.
- Tiradores con manija y cerradura externa.
- Rejillas de ventilación.
- Fabricación en acero inoxidable.
- Motorización de acuerdo a las normas vigentes
- 16 Colores disponibles en chapa prelacada:

<i>RAL 9010</i> Blanco puro	<i>RAL 9016</i> Blanco roto	<i>RAL 1021</i> Amarillo	<i>RAL 3000</i> Rojo fuego
<i>RAL 3003</i> Rojo Rubi	<i>RAL 6002</i> Verde hoja	<i>RAL 6005</i> Verde musgo	<i>RAL 5010</i> Azul genciana
<i>RAL 5009</i> Azul cobalto	<i>RAL 8028</i> Marrón tierra	<i>RAL 8019</i> Marrón oscuro	<i>RAL 9002</i> Gris claro
<i>RAL 7001</i> Gris plata	<i>RAL 9006</i> Gris brillante	<i>RAL 9007</i> Gris aluminio	<i>RAL 7016</i> Gris antracita



Grandes dimensiones



Puertas gigantes para grandes instalaciones.

La gama de **puertas de Gran Dimensiones** de Inkema ha sido desarrollada para satisfacer necesidades particulares del cliente, como la de cubrir grandes superficies abiertas.

Las posibilidades de dimensionado de las hojas de las puertas son prácticamente ilimitadas. Estas puertas muy frecuentemente se ven expuestas a la humedad, el frío, el polvo o intensas fuerzas de viento, cumpliendo siempre las exigencias de los estándares europeos armonizados.

Hay 3 tipos de **puertas para Grandes Dimensiones**:

- 1 Plegables:** Estan formadas por un conjunto de paneles plegables, de muy elevada fiabilidad y mínima necesidad de mantenimiento. Son ideales para el cerramiento de grandes superficies.
- 2 Acristaladas:** Para grandes aberturas con mucha luz, las puertas acristaladas con guía inferior son la mejor solución porque ofrecen un ambiente de trabajo extremadamente claro y luminoso.

- 3 Correderas:** Las puertas correderas con una o varias hojas permiten cerrar largas aberturas. Su óptima solidez y su máxima funcionalidad son sus principales características.

Aplicaciones típicas para este tipo de puertas: industrias mecánicas pesadas, plantas de energía, astilleros, grandes almacenes de materiales, puentes grúa y hangares para aviones.



Grandes dimensiones

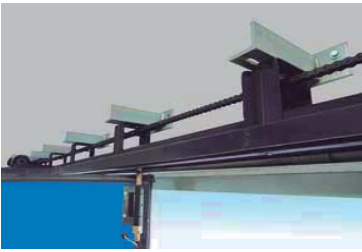

Detalle de la guía superior específicamente fabricado para cada puerta en particular.



Dispositivo de bloqueo de la puerta.



Los motores están sujetos a un proceso especial de diseño e implementación.



Detalle del tirador con manija.

- 1 Los paneles para las puertas de Grandes Dimensiones se fabrican con un **grosor de 52mm**. para puertas con un altura no superior a **6 metros**. Para puertas más grandes, entre **6 y 10 metros de altura**, se incrementa el **grosor hasta 82mm**.
- 2 Todas las puertas plegables **se pueden motorizar** haciendo más cómodo su uso, incluso, una vez fabricadas e instaladas en las instalaciones.
- 3 **Puerta peatonal** acoplada en una de las hojas de la puerta plegable con marco inferior.
- 4 Las **mirillas** incorporadas en las hojas, pueden tener el cristal transparente, con tonalidad grisácea o antireflectante. Los perfiles, pueden ser de goma natural EDPM o en aluminio.
- 5 Sistemas de cerramientos industriales **totalmente personalizados** según las necesidades de los clientes. Puertas **diseñadas a medida**, adaptadas a la futura ubicación.

* Para consultar otras especificaciones técnicas de las **puertas de Grandes Dimensiones** según los 3 tipos que diseñamos, consulte la páginas 19, 20 y 21.

Prestaciones opcionales

- Puerta peatonal con/sin marco inferior.
- Cierre perimetral.
- Tiradores con manija y cerradura externa.
- Rejillas de ventilación.
- Fabricación en acero inoxidable.
- Motorización de acuerdo a las normas vigentes
- 16 Colores disponibles en chapa prelacada:

RAL 9010 Blanco puro	RAL 9016 Blanco roto	RAL 1021 Amarillo	RAL 3000 Rojo fuego
RAL 3003 Rojo Rubi	RAL 6002 Verde hoja	RAL 6005 Verde musgo	RAL 5010 Azul genciana
RAL 5009 Azul cobalto	RAL 8028 Marrón tierra	RAL 8019 Marrón oscuro	RAL 9002 Gris claro
RAL 7001 Gris plata	RAL 9006 Gris brillante	RAL 9007 Gris aluminio	RAL 7016 Gris antracita

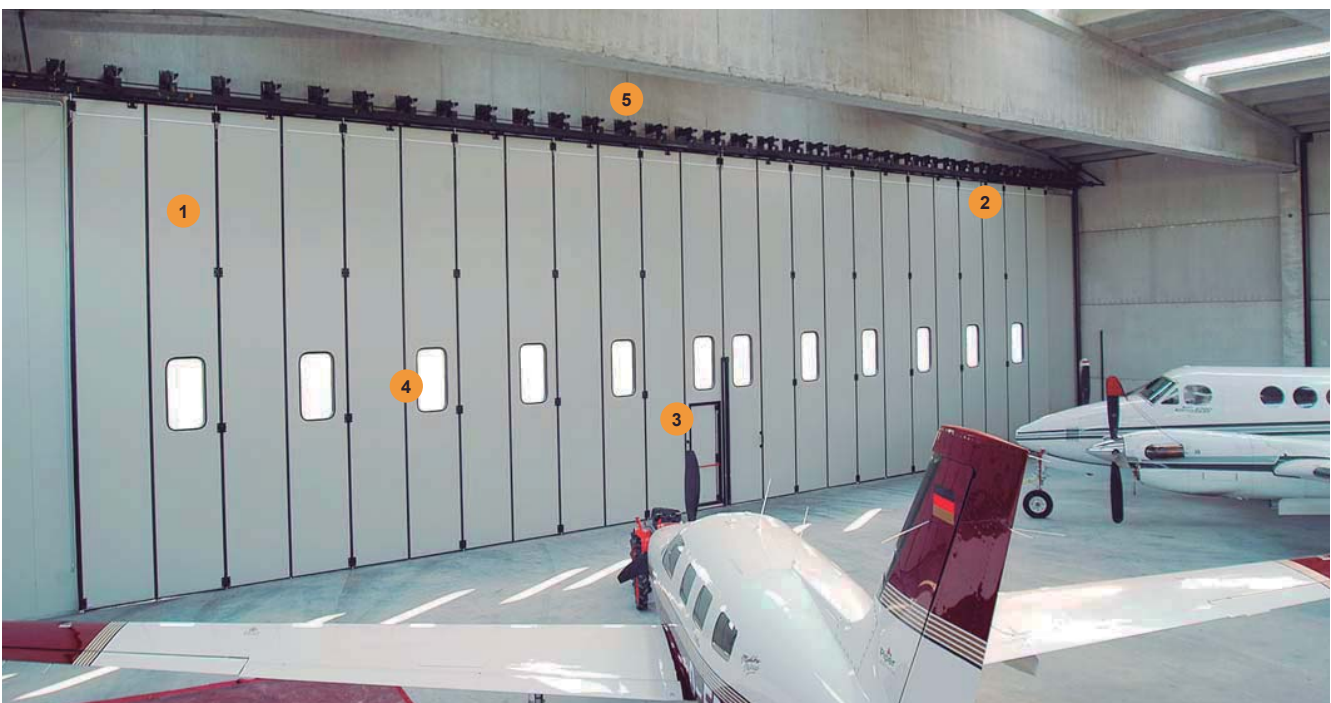

Puertas enrollables



La calidad de nuestras puertas nos hace únicos.

En **Inkema** disponemos de la más amplia gama de colores y acabados en **puertas enrollables**, lo que nos permite la personalización total del producto, convirtiendo a cada modelo en único y exclusivo para su uso en comercios e industrias.

Nuestra gama de **puertas enrollables** se clasifican, siempre según las necesidades de nuestros clientes (visibilidad, seguridad, elegancia, etc) en los siguientes modelos:

- **Puertas enrollables de aluminio:** Son una interesante solución para comercios al facilitar la integración del cerramiento con la decoración de la tienda. Disponemos de tres tipos de lamas: **lamas de seguridad** (opacidad total, lacada al fuego con polvo de poliéster o anodizada), **lamas con troquel** (simple o doble, permite la visión interior del local) y **lamas microperforadas** (ideal para escaparates, ya que favorecen la correcta ventilación del local, no tapan la visión interior y tiene la seguridad de la lama opaca.

- **Puertas enrollables de hierro:** Son el cerramiento más utilizado por su eficacia, resistencia y funcionalidad. Disponemos de 5 tipos de lamas: **modelo décor** (transparente, elegancia de líneas), **modelo malla** (en forma de círculos o conchas según el tipo de unión de las tiras, acero de 8mm.) **modelo tubonda** (gran resistencia, de tubo galvanizado de 14x1,2mm, ideal para grandes aperturas), **modelo italia** (elegante, robusto y acabado en galvanizado, tubo de 18mm zincado), **modelo microperforada** (con articulado microperforado, óptima ventilación y con posibilidad de lacado).

En **Inkema** todas nuestras **puertas enrollables** están estudiadas para cumplir con todas las exigencias, tanto estéticas como de calidad. Además, el cumplimiento de todos los requisitos de salud y seguridad obligatorios, nos permite disponer de la certificación CE en todos nuestros modelos.

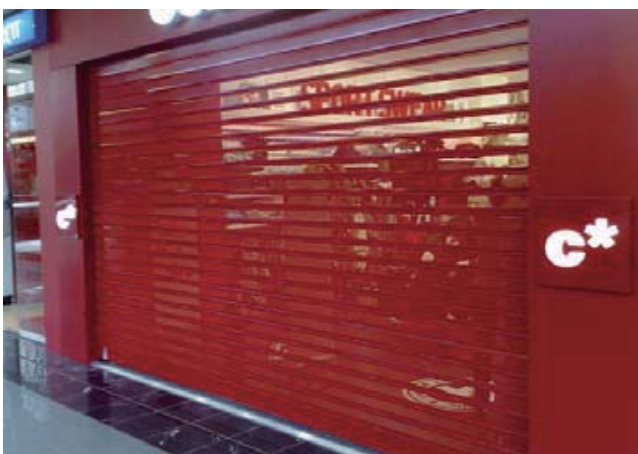

Puertas enrollables

Aluminio



Lamas de SEGURIDAD

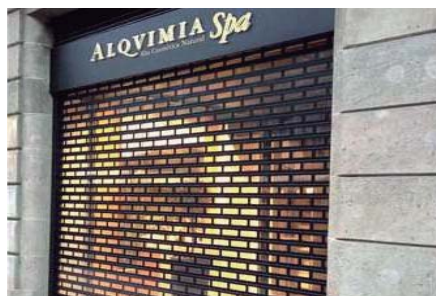

Lamas con TROQUEL



Lamas MICROPERFORADAS

Hierro



Modelo DÉCOR



Modelo MALLA



Modelo TUBONDA



Modelo ITALIA



Modelo MICROPERFORADA

Automatismos:

Las **puertas enrollables Inkema** llevan instalados los más avanzados automatismos y sistemas de control.

- **Accionadores:** Accionador acoplado al eje de la puerta. Posibilidad de motor de batería que permite el accionamiento de la puerta sin alimentación eléctrica durante varias maniobras. Muy silencioso. Para puertas de uso intensivo o de grandes dimensiones.
- **Control de accesos:** Banda de seguridad con espiral enterrada en el pavimento. Mandos a distancia. Abertura de puertas con sistema bluetooth. Teclados numéricos. Llave-tarjeta de proximidad. Centralita control de accesos. Función de desbloqueo de la puerta.



Prestaciones opcionales



Pestillos electromecánicos.



Candados de seguridad.



Cajón de enrollamiento.

Especificaciones técnicas

Puertas seccionales

Características de los paneles:

- Ancho: 40 mm.
- Alto: 500 mm / 610 mm
- Peso: 9,83 Kg/m²
- Densidad: 40-42 kg/m² (±5%).

Factor de aislamiento de los paneles:

K value – Watt m². °C – 0.50

Opciones:

- Ancho de panel de 80mm.
- Puerta peatonal con/sin marco inferior.
- Herrajes inoxidable.
- Tiradores manual y cerradura externa.
- Mirillas con perfiles de goma.

Mirillas:

3 Medidas: 638x206mm / 680x373mm (rectangulares)
663x343mm. (ovalada)

Otras especificaciones:

- Resistencia al agua: IP65
- Resistencia al viento: Hasta 120km/h. Tipo 3 (s/medida)
- Resistencia al fuego: B3 / DIN 4102
- Temperatura de trabajo: -30°C; +60°C
- Insonorización: R=28dB
- Posibilidad de motorizar todas las puertas.
- Todas las tolerancias según la normativa DIN EN 10130

Normativa:

Puertas diseñadas cumpliendo la normativa UNE-EN 13241.

Además de los siguientes otros parámetros:

- EN 12604 : 2000 Aspectos mecánicos de las puertas (requisitos)
- EN 12605 : 2000 Aspectos mecánicos de las puertas (ensayos)
- EN 12453 : 2000 Seguridad en el uso de las puertas motorizadas (requisitos)
- EN 12445 : 2000 Seguridad en el uso de las puertas motorizadas (ensayos)

Dintel normal

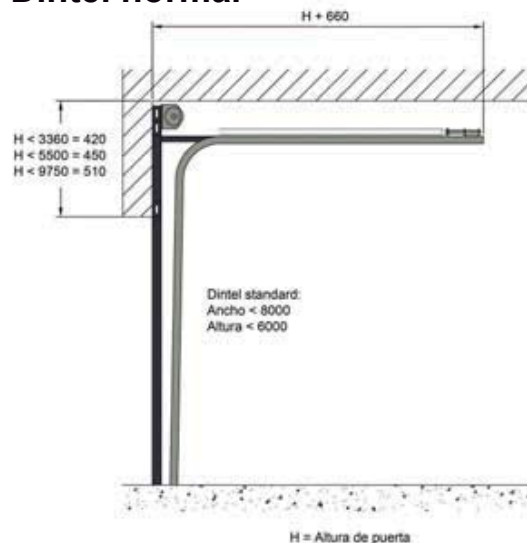

Dintel alto

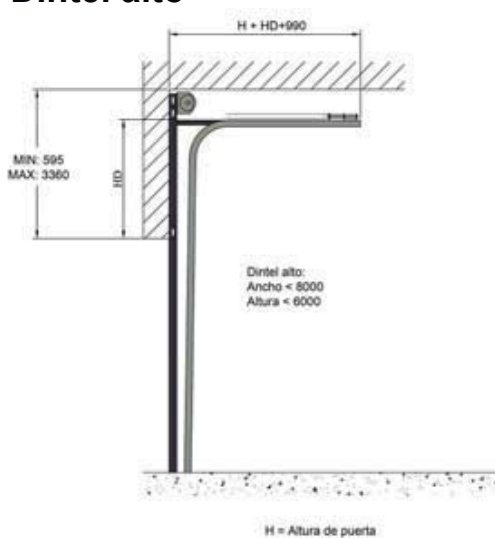

Dintel reducido

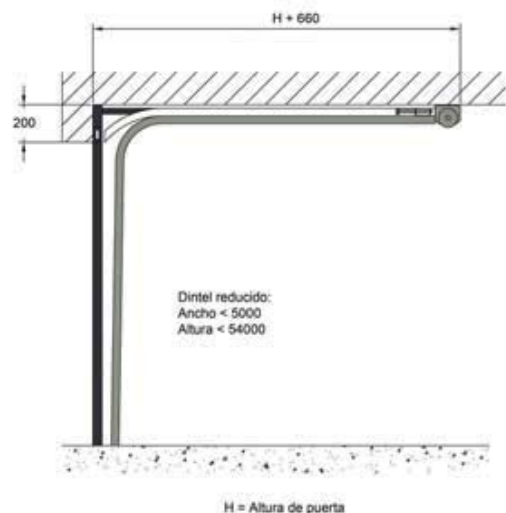

Dintel vertical

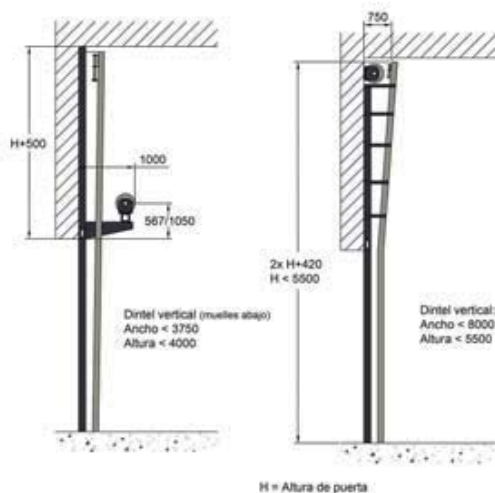

Especificaciones técnicas

Puertas plegables - tipo de libro

Grosor de los paneles:

- De 0 hasta 6000 mm: 52 mm
- De 6000 mm hasta 10000 mm: 82 mm

Dimensiones máximas de la puerta:

- Ancho: 5 metros (Motorizada)
- Ancho: 8 metros (Manual)
- Alto: 8 metros

Puerta peatonal opcional:

- Con tope inferior
- Sin tope inferior

Mirilla con marco de goma y vidrio de 5+5mm.

Medidas disponibles:

- | | |
|----------|----------|
| 500x500 | 600x1200 |
| 500x700 | 700x700 |
| 500x1000 | 700x1000 |

Ventana de aluminio con vidrio de 5+5mm.

Medidas disponibles:

- | | |
|----------|----------|
| 500x500 | 600x1200 |
| 500x700 | 700x700 |
| 500x1000 | 700x1000 |

Otras especificaciones:

- Color estándar en blanco/gris similar RAL 9002
- Temperatura de trabajo: -30°C; +70°C
- Marcaje CE EN 13241-1 (CPD), clase 3 de resistencia al viento.
- Insonorización: R=28dB de acuerdo a la UNI EN 717-1.
- Coefficiente de transferencia térmica: U=1.7 W/m². °K de acuerdo a UNE 13241
- Motorización de cualquier las puertas, excepto para tipo libro mod. 3+X

SECCION VERTICAL ANCLAJE ESTANDAR

SECCION VERTICAL ANCLAJE A TECHO

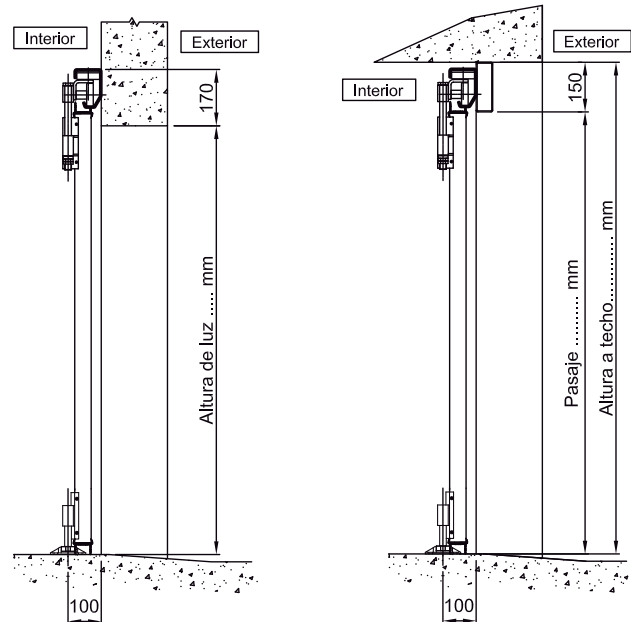

SECCION HORIZONTAL

Detalle guía superior

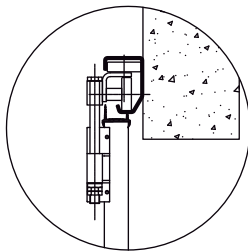

Detalle guía inferior

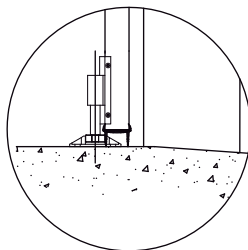

Mod. 3+0

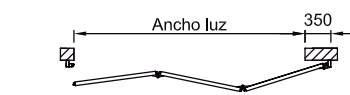

Mod. 2+2

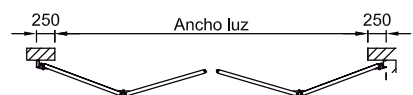

Mod. 3+1



Mod. 2+1



Mod. 3+2



Mod. 2+0

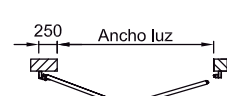

Mod. 3+3

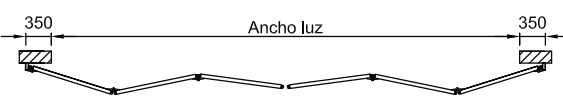

Especificaciones técnicas

Puertas plegables - tipo con guías

Grosor de los paneles:

- De 0 hasta 6000 mm: 52 mm
- De 6000 mm hasta 10000 mm: 82 mm

Dimensiones máximas de la puerta:

- Ancho: 30 metros
- Alto: 10 metros

Puerta peatonal opcional:

Para el interior o exterior de la instalación

Mirilla con marco de goma y vidrio de 5+5mm.

Medidas disponibles:

- | | | |
|---------|----------|----------|
| 500x500 | 500x1000 | 700x700 |
| 500x700 | 600x1200 | 700x1000 |

Ventana de aluminio con vidrio de 5+5mm.

Medidas disponibles:

- | | | |
|---------|----------|----------|
| 500x500 | 500x1000 | 700x700 |
| 500x700 | 600x1200 | 700x1000 |

Otras especificaciones:

- Color estándar en blanco/gris similar RAL 9002
- Temperatura de trabajo: -30°C; +70°C
- Marcaje CE EN 13241-1 (CPD), clase 4 de resistencia al viento.
- Insonorización: R=28dB de acuerdo a la UNI EN 171-1.
- Transferencia térmica: U=1.7 W/m2. °K de acuerdo a UNE 13241
- Motorización de cualquier las puertas.

SECCION VERTICAL ANCLAJE ESTANDAR

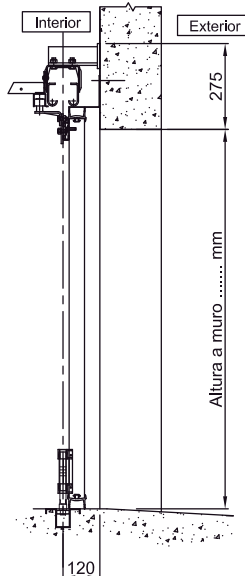

SECCION VERTICAL ANCLAJE A TECHO

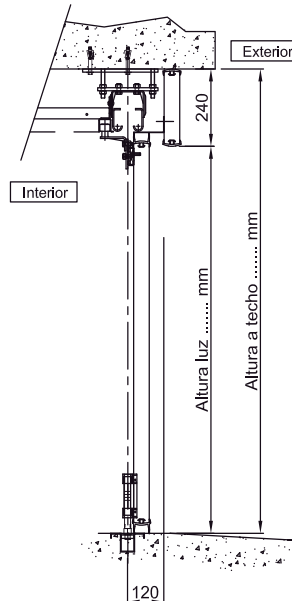

Detalle guía superior anclaje a techo.

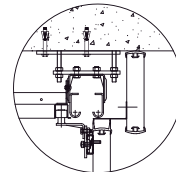

Detalle guía superior anclaje estándar.

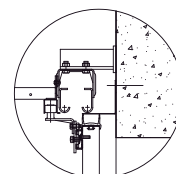

Detalle guía inferior.

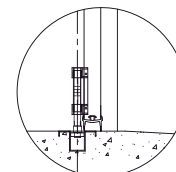

SECCIONES HORIZONTALES

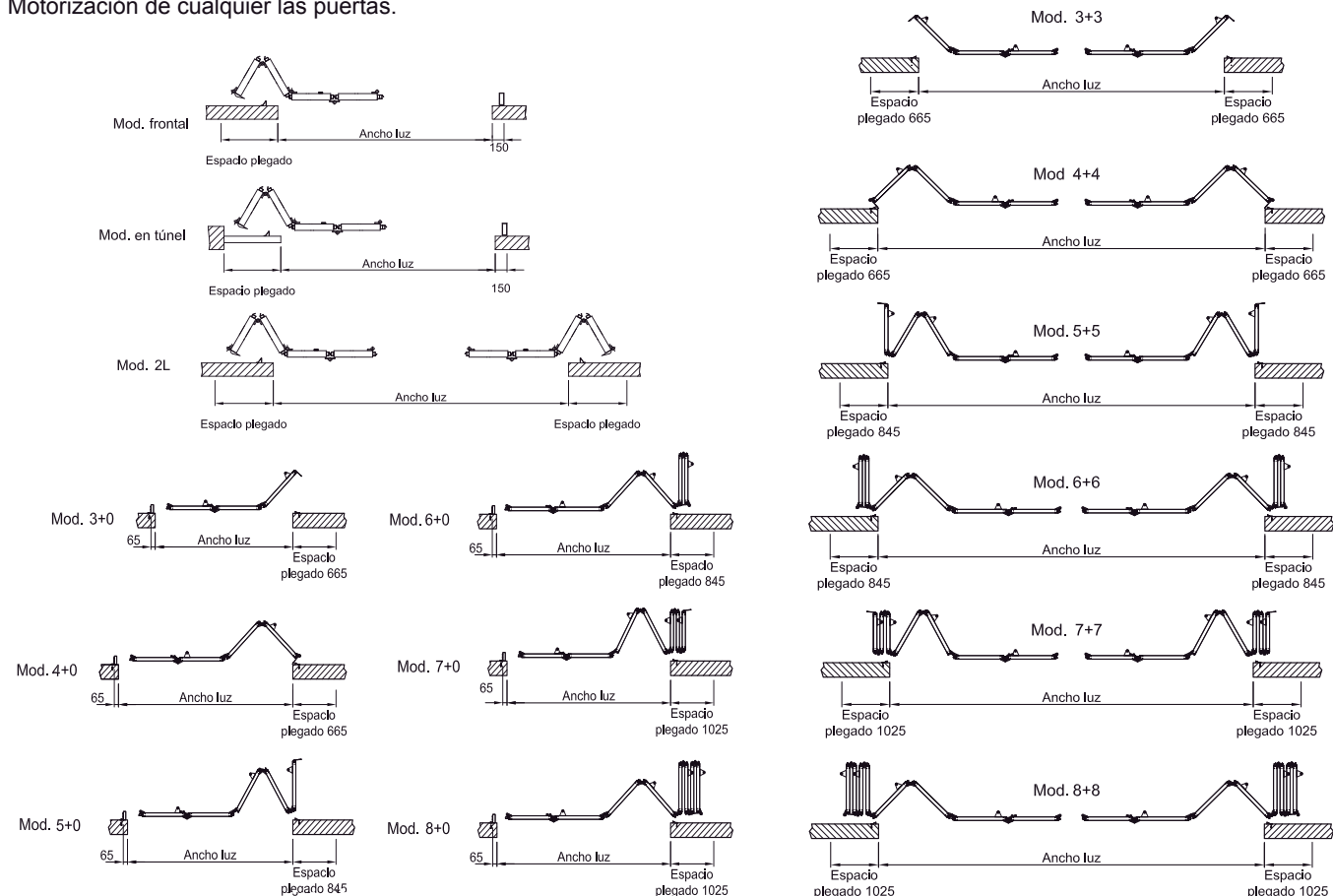

Especificaciones técnicas

Puertas correderas - con guía inferior*

Grosor de los paneles:

De 0 hasta 6000 mm: 52 mm

De 6000 mm hasta 10000 mm: 82 mm

Dimensiones máximas de la puerta con guía inferior:

Ancho: 110 metros

Alto: 10 metros

Puerta peatonal opcional:

Con tope inferior

Sin tope inferior

Mirilla con marco de goma y vidrio de 5+5mm.

Medidas disponibles:

500x500 500x1000 700x700

500x700 600x1200 700x1000

Ventana de aluminio con vidrio de 5+5mm.

Medidas disponibles:

500x500 500x1000 700x700

500x700 600x1200 700x1000

*Son las mismas características para las puertas sin guía excepto las dimensiones máx. de la puerta.

SECCION VERTICAL
CORREDERA SOBRE PAVIMENTO

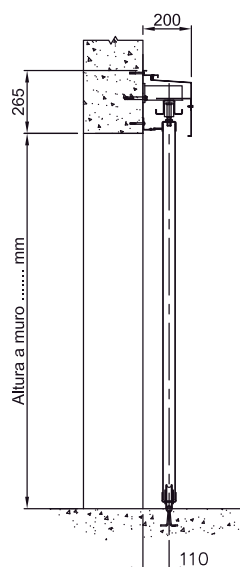

Detalle guía superior.

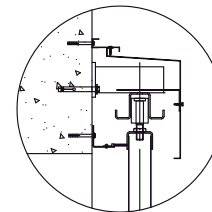

Detalle guía inferior.

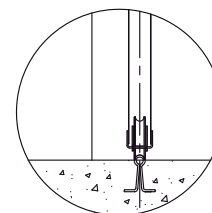

SECCIONES HORIZONTALES

Corredera de una hoja con
guía sobre pavimento.

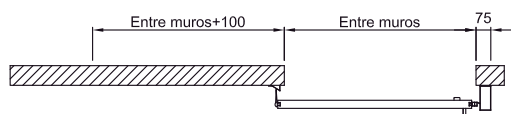

Corredera de dos hojas con
guía sobre pavimento.



Puertas correderas - sin guía inferior

Dimensiones máximas de la puerta sin guía inferior:

Ancho: 5 metros

Alto: 6 metros

SECCIONES HORIZONTALES

Corredera de una hoja con
guía sobre pavimento.

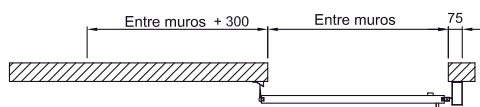

Corredera de dos hojas con
guía sobre pavimento.



SECCION VERTICAL
CORREDERA SOBRE PAVIMENTO

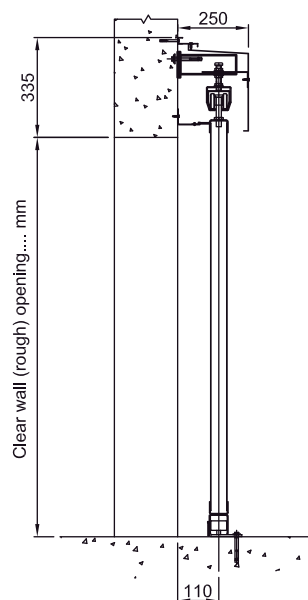

Detalle guía superior.

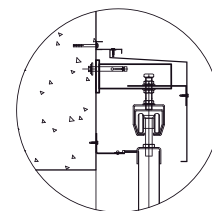

Detalle guía inferior.

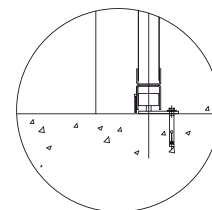

Otras especificaciones:

Color estándar en blanco/gris simile RAL 9002

Temperatura de trabajo: -30°C; +70°C

Marcaje CE EN 13241-1 (CPD), clase 3 de resistencia al viento.

Insonorización: R=28dB de acuerdo a la UNI EN 717-1.

Transferencia térmica: U=1.6 W/m2. °K de acuerdo a UNE 13241

Garantía, seguridad y servicio técnico

Construimos puertas diseñadas pensando en usted.

Para ajustar el precio hay quienes realizan productos sin una completa garantía. Algunos, por desgracia, prefieren disminuir los sistemas de seguridad. Y, otros, prefieren elaborar sus productos con material de baja calidad. **Inkema** es consciente de esta realidad y por ese motivo manifiesta que manufactura un **producto de primera calidad**, con la **máxima garantía y seguridad**. Siempre con el objetivo de satisfacer las necesidades del cliente por un precio lo más ajustado posible. Pero sin que eso repercuta en la seguridad y en la garantía de sus productos y sistemas.



Inkema en el mundo

Inkema es una compañía con una larga experiencia diseñando muelles de carga y cerramientos industriales. La Red de distribución internacional tiene como principal objetivo satisfacer la demanda de **más de 80 países**, siendo capaz de competir de forma eficiente en unos mercados sometidos a un continuo proceso de cambio y globalización.

Es por eso que la empresa necesita producir sus máquinas y productos en grandes instalaciones para garantizar así los períodos de entrega a sus clientes.

Centros de fabricación

El principal centro de fabricación de la compañía se encuentra en la central de **Inkema** en Parets del Vallés, muy cerca de la ciudad de **Barcelona (España)**. Sus instalaciones de más de 10.000m² tienen como objetivo producir máquinas de la más alta calidad. Además, siempre hay disponible un stock permanente en sus almacenes que permite cubrir las necesidades más inmediatas de los clientes.

Por otro lado, Inkema tiene un segundo centro de producción en la ciudad de **Timisoara, en Rumanía**. La fábrica de esta localidad, cuenta con unas nuevas y modernas instalaciones de más de 1.500m². Su principal objetivo es satisfacer las demandas de nuestros clientes en los países de la zona de Europa del Este y Rusia.



Oficinas centrales y almacén en Parets del Vallés (Barcelona - España)



Fábrica y almacén en Timisoara (Rumanía)

Clientes que ya confían en nosotros

Presentes en más de 80 países.

Desde los inicios de **Inkema**, son miles los clientes que han confiado y siguen confiando en nosotros. Desde grandes compañías multinacionales presentes por todo el mundo, hasta empresas más pequeñas que buscan productos de calidad a un precio muy competitivo.

El **trato preferente y muy profesional** por parte de nuestros comerciales hacia nuestros clientes nos permite generar la confianza necesaria para convertirnos en uno de los principales fabricantes especializados en ofrecer soluciones integrales de carga y descarga de mercancías, así como también en cerramientos industriales.

A continuación se muestran algunos de nuestros principales clientes por todo el mundo según el mercado productivo:

- Alimentación y distribución
- Logística y transporte
- Servicios y comercios
- Automovilística
- Construcción
- Inspección y certificadoras
- Química y farmacéutica

Alimentación y distribución:



Logística y transporte:



Servicios y comercios:



Automovilística:



Construcción:



Otros sectores productivos:



Gama Inkema

Una amplia gama para satisfacer todas las necesidades.

Inkema no sólo es especialista en puertas industriales. Sus más de 35 años de experiencia en el sector han llevado a **Inkema** a ampliar su gama de productos para poder satisfacer óptimamente todas las necesidades de sus clientes distribuidos en más de 80 países.

La gama de productos **Inkema** aúna variedad, innovación, funcionalidad, calidad, precio y servicio. Es el resultado del

constante trabajo de sus diferentes departamentos. La gama se compone de: rampas, pasarelas, bancadas, túneles, mesas elevadoras, abrigos de muelles, puertas seccionales, puertas rápidas y puertas cortafuegos. Todos los productos pueden fabricarse en un amplio abanico de medidas.

Solo contacte con los especialistas de **Inkema** y ellos se encargarán de satisfacer todas sus necesidades.

Muelles de carga



Pasarelas



Mesas elevadoras



Abrigos de muelle



Puertas rápidas



Puertas cortafuegos



inkema@inkema.com
export@inkema.com



Tel 902 47 47 46
+34 93 544 47 08

• Inkema Sistemas S.L. se reserva el derecho de modificar las especificaciones descritas sin previo aviso con el fin de realizar mejoras en el producto.
• Los datos recogidos en este catálogo son de carácter informativo, y en ningún caso podrán representar condiciones contractuales.